

Код производителя указан на упаковке в соответствии с буквой:

А - ООО "ЕС-МЕБЕЛЬ", 440034, Россия, г. Пенза, ул. Калинина, д. 135Б, лит. А, оф. 5

Б - ООО "ФАВОРИТ-МЕБЕЛЬ", 440068, г. Пенза, ул. Терновского, д. 222А

В - ООО "ДАК-МЕБЕЛЬ", 440004, Россия, г. Пенза, ул. Рябова, д. 9

Г - ООО "МК BTS", 440008, г. Пенза, ул. Захарова, д. 18, ком. 2

Д - ИП Подмарёв С.В., 440008, г. Пенза ул. Коммунистическая, д. 21, кв. 7

Инструкция по сборке и эксплуатации мебели

Набор мебели для детской комнаты

Шкаф (пенал) ПН-11

13-15.003

Габаритные размеры

Ширина: 402

Высота: 2176

Глубина: 460



максимальная нагрузка
на ящик - 10 кг.

ОБЩИЕ ТЕХНИЧЕСКИЕ УКАЗАНИЯ

Настоятельно рекомендуем перед началом сборки внимательно ознакомиться с данной инструкцией, проверить наличие всех деталей и фурнитуры согласно комплектационным ведомостям, убедиться в их качестве (отсутствие царапин, сколов, вмятин и т.д.) т.к. претензии по количеству комплектующих и качеству изделия после сборки не принимаются.

Сборку советуем производить вдвоём на ровной поверхности, в качестве подкладочного материала рекомендуем использовать гофрокартон от упаковок.

Производитель оставляет за собой право вносить изменения не нарушающих внешнего вида и габаритных размеров изделия (замена крепежной фурнитуры, ножек, ручек и т.д. на аналоги).

Правила эксплуатации

Для длительного сохранения эксплуатационных и эстетических качеств мебели необходимо соблюдать следующие правила по уходу за мебелью во время ее эксплуатации:

- эксплуатировать мебель в сухом, проветриваемом помещении с температурой воздуха от +10 С до +40 С и относительной влажностью воздуха не более 70%
- в процессе эксплуатации мебели возможно ослабление крепежной фурнитуры - необходимо ее поправлять.
- при эксплуатации изделий имеющие декоративные решения в виде стекла или зеркала необходимо помнить, что эксплуатация стекла и зеркал с трещиной сопряжено с риском получения травм. Следует немедленно заменить стекло/зеркало при появлении трещин.
- не допускать скопления влаги на поверхностях изделия во избежание набухания панелей и отклейки кромок
- беречь поверхности от механических повреждений, не ставить на поверхность горячие предметы
- при чистке использовать влажную ткань с применением специальных средств по уходу за мебелью с последующей протиркой поверхностей насухо
- не допускайте попадания на поверхность веществ, таких как растворители, бензин, обезжиривающие средства и др.

Гарантийные обязательства

- Изготовитель гарантирует соответствие мебели требованиям ГОСТ 16371-2014, ТР ТС 025/2012, при соблюдении условий транспортировки, хранения, сборки (для мебели, поставляемой в разобранном виде), эксплуатации.
- Срок службы изделия - 5 лет (при соблюдении условий эксплуатации мебели).
- Гарантийный срок эксплуатации мебели - 18 месяцев.

Набор мебели для детской комнаты

Шкаф (пенал) ПН-11

13-15.003

Код производителя указан на упаковке в соответствии с буквой:

А - ООО "ЕС-МЕБЕЛЬ", 440034, Россия, г. Пенза, ул. Калинина, д. 135Б, лит. А, оф. 5

Б - ООО "ФАВОРИТ-МЕБЕЛЬ", 440068, г. Пенза, ул. Терновского, д. 222А

В - ООО "ДАК-МЕБЕЛЬ", 440004, Россия, г. Пенза, ул. Рябова, д. 9

Г - ООО "МК BTS", 440008, г. Пенза, ул. Захарова, д. 18, ком. 2

Д - ИП Подмарёв С.В., 440008, г. Пенза ул. Коммунистическая, д. 21, кв. 7

Дата _____

Поз.	Наименование	Длина	Ширина	Кол-во
Бр003	Брус соединительный	368		4
Л006	ЛДВП	404	338	1
Л007	ЛДВП	429	396	5
Б113	Боковина	2124	440	1
Б114	Боковина	2124	440	1
Бя010	Бок ящика	400	200	2
В004	Вязка	440	368	1
Вя024	Вязка ящика	310	200	1
В091	Вязка	422	368	1
К006	Крышка	402	460	1
К007	Крышка	402	460	1
Пл054	Планка	70	368	1
Ств057	Створка	1756	396	1
Ф043	Фасад	350	396	1
ТО006	Труба овальная 16 мм. (хром)	362		1

Шпигл 8x30 4 шт.	Оксидированные шпиглы 12 компл.	Гвоздь 2x20 40 шт.	Евровинт 6x50 12 шт.	Бароклык 1 шт.
Обор. прикрутование 20 мм. 4 шт.	Заглушка для эксцентрика без 12 шт.	Заглушка для евровинта без 4 шт.	Направляющая шариковая 400 мм. 1 компл.	Шпунт 4x16 34 шт.
Фланец овалный 16 мм. 2 шт.	Навес угловой с заглушкой белой 1 шт.	Петля 4-х шариковая накладная 3 шт.	Связка межсекционная D5 1 шт.	Ручка BTS №37 хромированная 2 шт.
				Заглушка технологическая Ф5 белая 12 шт.

Качество мебели зависит от качества сборки.
Рекомендуем доверить сборку специалистам.

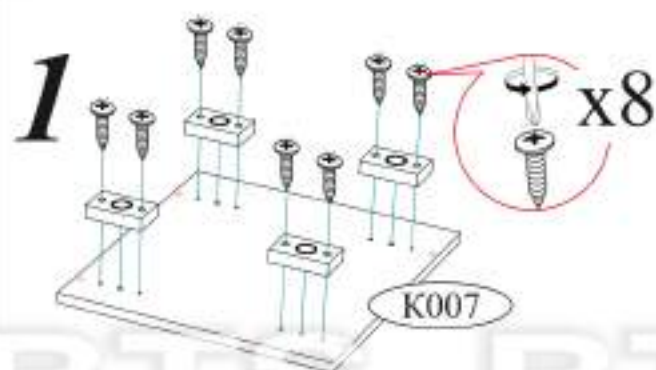

Необходимый инструмент для сборки.
Рекомендуем сборку производить вдвоем.

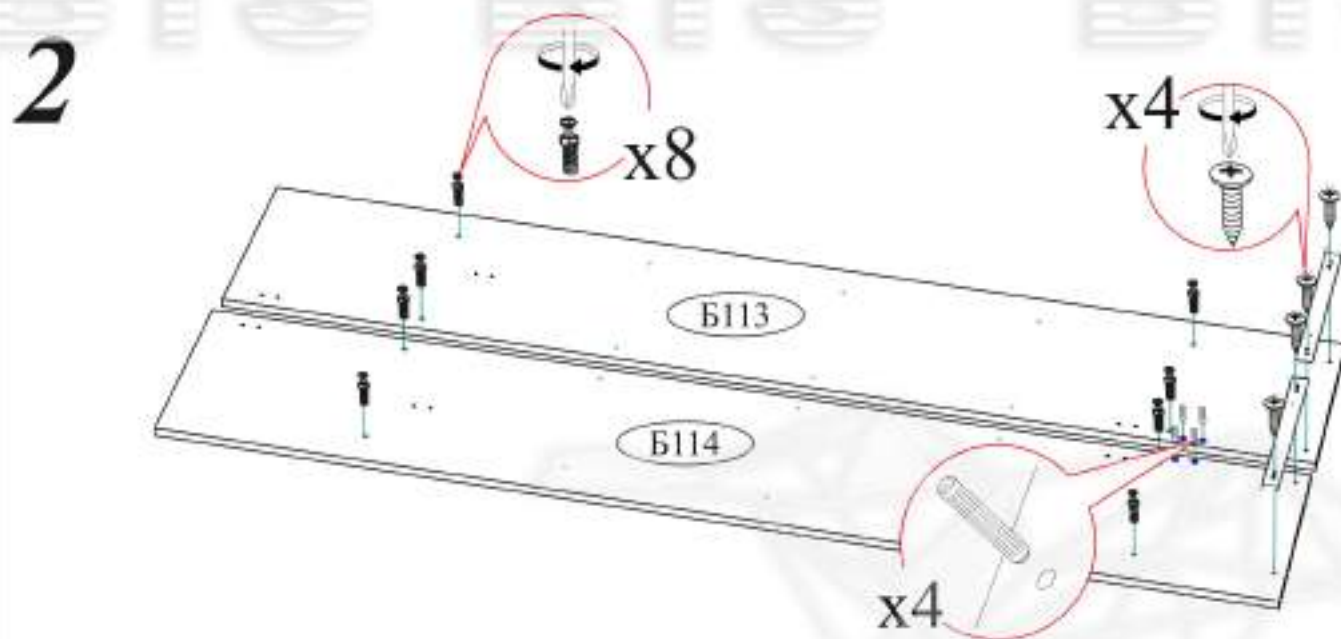

Уважаемый покупатель!

Убедительная просьба сохранять упаковку до полной сборки изделия!

В случае обнаружения брака/дефекта обязательно сфотографировать выявленный дефект и этикетку на упаковке. На фотографии должно быть четко видно: наименование изделия, дату изготовления и номер бригады. Претензии по качеству без фотографий этикетки не принимаются.

РОССИЯ с/Действ. ул. Пискарева, д. 60 кв. 367, ф. (8412) 29-40-28	BTS МЕБЕЛЬНАЯ КОМПАНИЯ	сайт: info@BTSmebel.ru www.BTSmebel.ru	Дата
ЕАС Гостиная «ВЕНЕЦИЯ»	Цвет: ВЕНГЕ-ЛОРЕДО	Гарантия 24 мес. Срок службы - 7 лет.	01.01.2016
БТС 01-21.000	Название: БОКОВИНЫ	№ УПАКОВКИ	Бригада
		1/8	Бригада 1

3

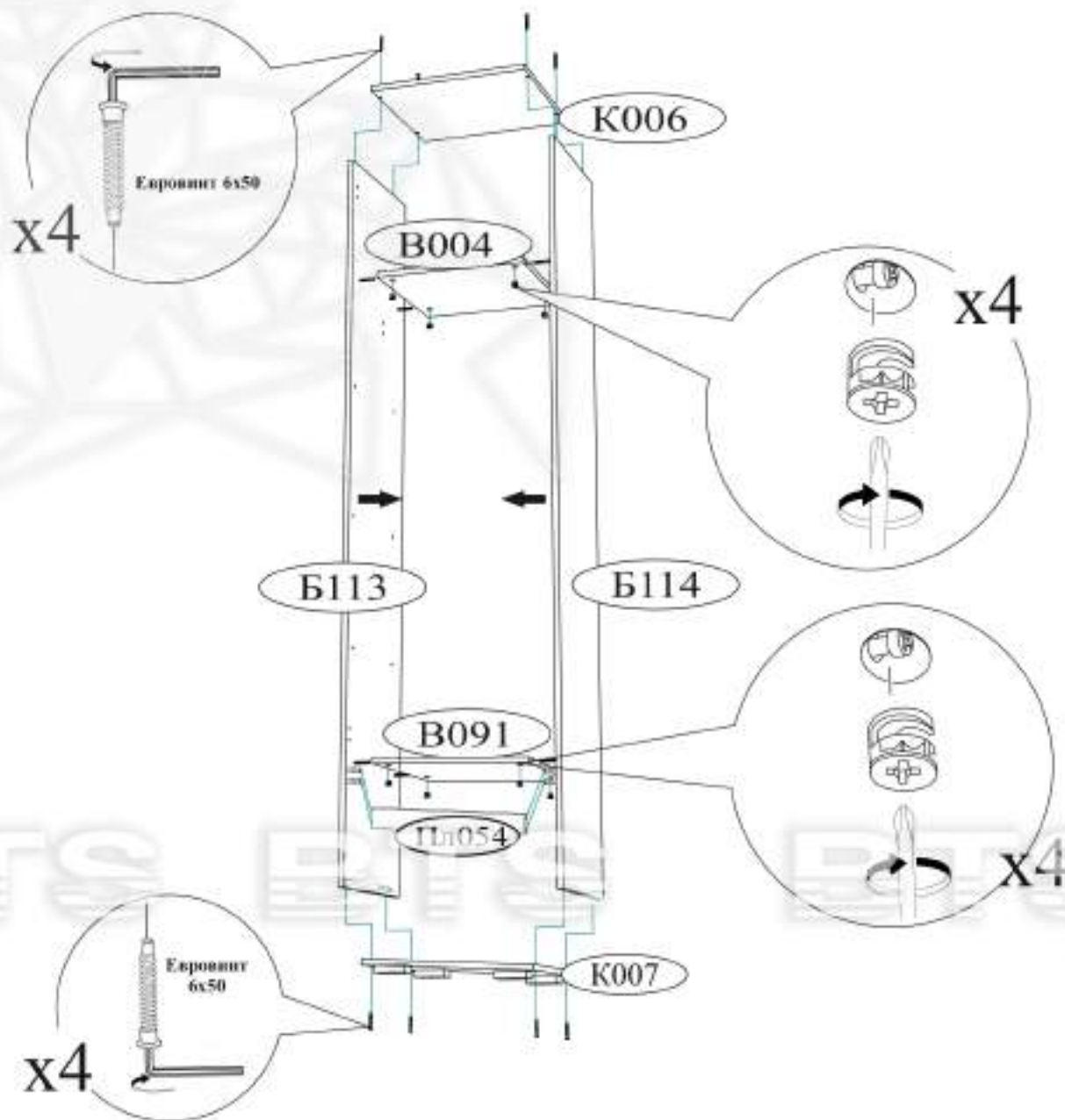

4

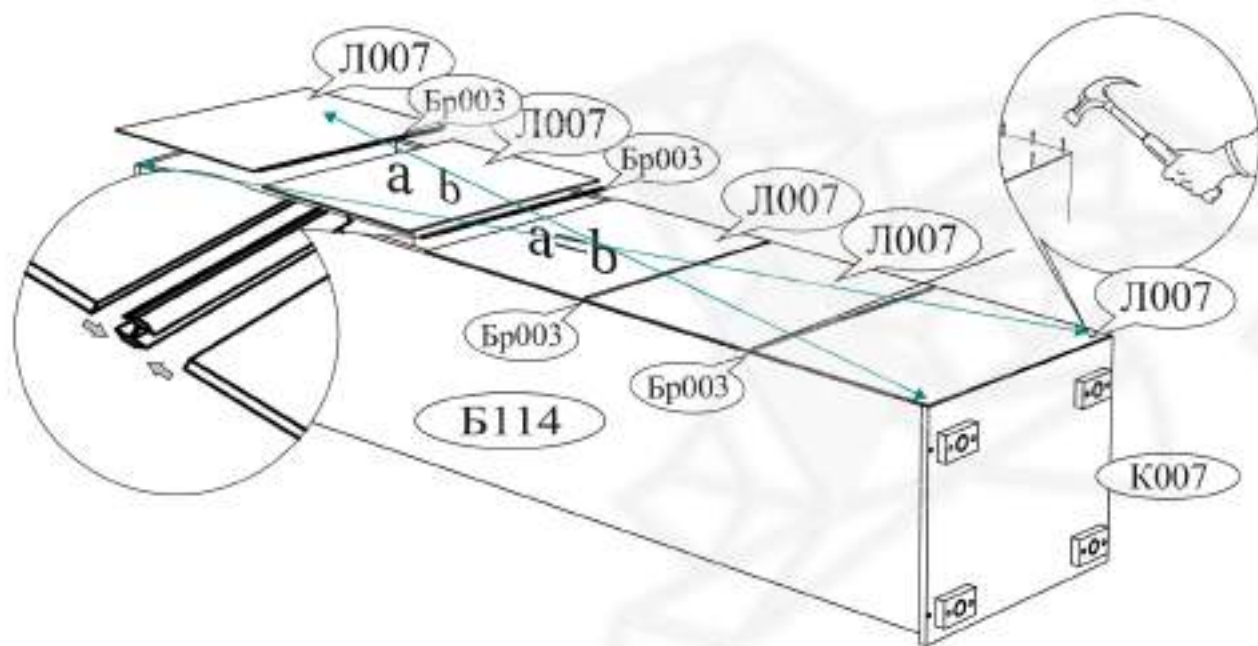

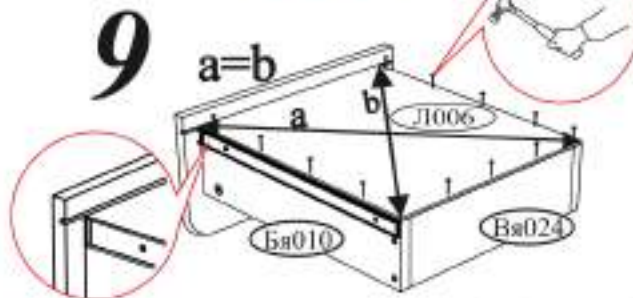
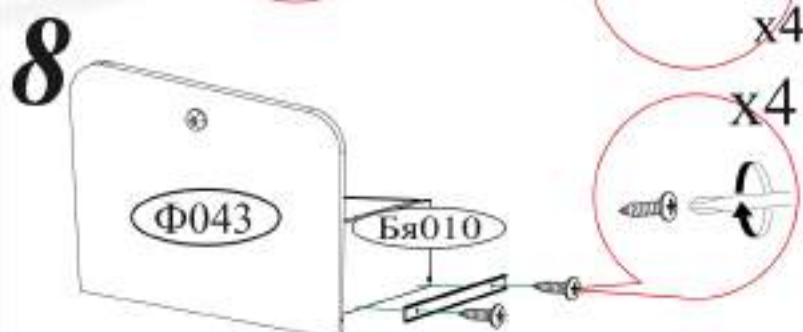
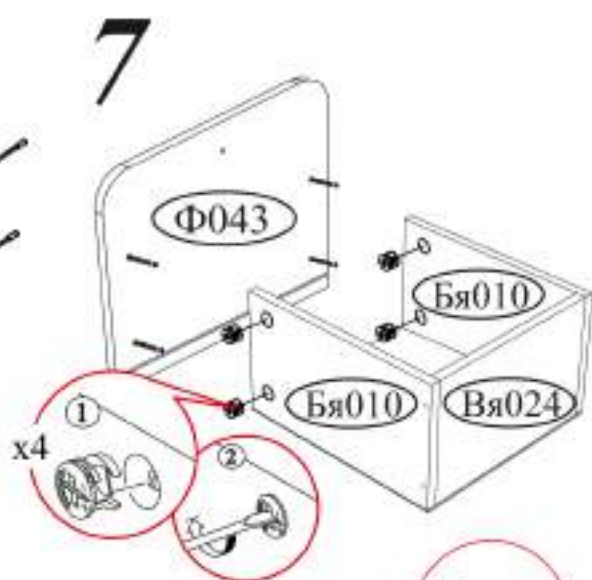
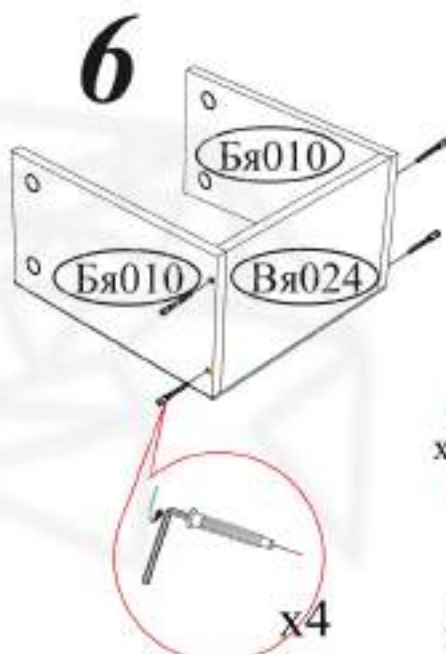
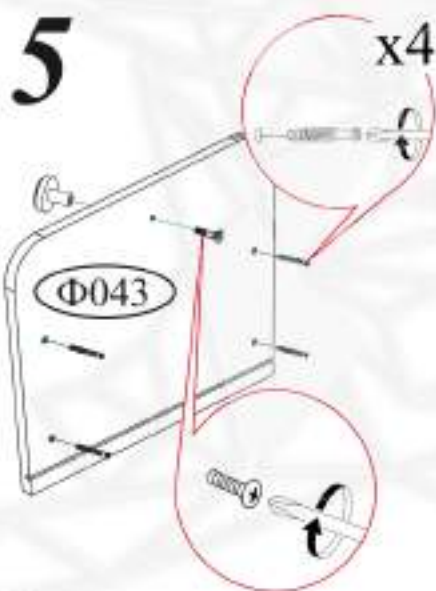

Шариковые направляющие крепятся снизу боковины и вплотную к фасаду.

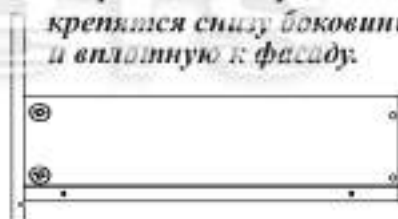

10



Регулировка створки по глубине



Регулировка створки по высоте



Регулировка створки по ширине

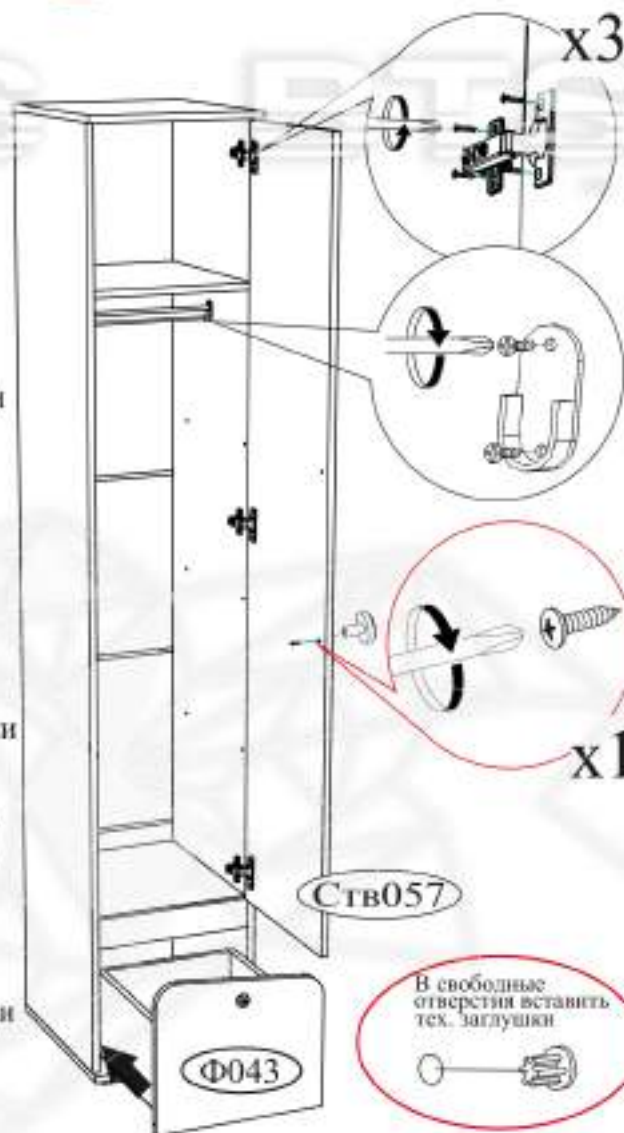

В свободные отверстия вставить тех. заглушки



ВНИМАНИЕ!!!

Не вставляйте на открытые ящики



Не тяните за открытые створки!



Рекомендуем закрепить мебель к стене или к другой мебели.

Уважаемый покупатель!

Выражаем Вам искреннюю благодарность за выбор нашей мебели!